



Servisni priručnik za Dell Precision™ M2300

Prije početka	Baterija veličine novčića
Korištenje kartica	Naslon za ruke
Uređaji u odjeljku za medije	Modem
Tvrđi disk	Sklop za hlađenje procesora
Pokrov sa šarkama	Procesor
Tipkovnica	Čitač kartice PC Card
Komunikacijske kartice	Zvučnik
Memorija	Matična ploča
Montažni dijelovi zaslona	Ventilator
Interna kartica s Bluetooth® bežičnom tehnologijom	Ažuriranje BIOS-a

Napomene, obavijesti i upozorenja

-  **NAPOMENA:** NAPOMENA ukazuje na važne informacije koje vam pomažu da koristite svoje računalo na bolji način.
-  **OBAVIJEST:** OBAVIJESTI ukazuju ili na potencijalna oštećenja hardvera ili na gubitak podataka te vam objašnjavaju kako izbjeći problem.
-  **OPREZ:** OPREZ ukazuje na potencijal za oštećenja imovine, osobne ozljede ili smrt.

Informacije u ovom dokumentu su podložne izmjenama bez prethodne obavijesti.
© 2007 Dell Inc. Sva prava pridržana.

Bilo kakva reprodukcija bez pismenog dopuštenja tvrtke Dell Inc. je strogo zabranjena.

Trgovačke marke korištene u ovom tekstu: *Dell*, *DELL* logotip i *Dell Precision* zaštitni su znaci tvrtke Dell Inc.; *Microsoft*, *Windows* i *Windows Vista* zaštitni su znaci ili registrirani zaštitni znaci tvrtke Microsoft Corporation; *Bluetooth* je registrirani zaštitni znak u vlasništvu Bluetooth SIG, Inc. i izdaje ga tvrtka Dell prema ugovoru o licenci.

Ostale trgovačke marke i trgovačka imena mogu se koristiti u ovom dokumentu kad se odnosi ili na jedinice koje potražuju ove marke i imena ili njihove proizvođače. Tvrtka Dell Inc. odbija sve interese po pitanju vlasništva nad trgovačkim markama i imenima koja nisu u njezinom vlasništvu.

Model PP18L

Prvo izdanje 1. listopada 2007

[Natrag na stranicu sadržaja](#)

Prije početka

Servisni priručnik za Dell Precision™ M2300

- [Preporučeni alati](#)
- [Isključivanje računala](#)
- [Prije rastavljanja računala](#)

 **NAPOMENA:** Izgled vašeg računala možda će se malo razlikovati od modela prikazanog u ovom dokumentu.

 **NAPOMENA:** Kartica PC Card nije uređaj s kojim se podiže sustav.

Ovaj vam odjeljak pruža postupke za uklanjanje i ugradnju komponenata u vaše računalo. Osim ako nije drugačije napomenuto, svaki postupak pretpostavlja kako su ispunjeni sljedeći uvjeti:

- 1 Obavili ste korake iz poglavlja [Isključivanje računala](#).
- 1 Pročitali ste sigurnosne informacije u Dell™ Priručniku s informacijama o proizvodu.
- 1 Komponenta se može zamijeniti ili - ako se kupi zasebno - instalirati izvođenjem postupka uklanjanja obrnutim redoslijedom.

Preporučeni alati

Za izvođenje postupaka navedenih u ovom dokumentu može biti potreban sljedeći alat:

- 1 Mali ravni odvijač
- 1 Križni odvijač
- 1 Mali plastični štapić
- 1 5-mm odvijač za šesterokutne matice
- 1 CD s programom za ažuriranje Flash BIOS-a
- 1 Alat za izvlačenje procesora

Isključivanje računala

 **OBAVIJEST:** Kako biste izbjegli gubitak podataka, prije isključivanja računala spremite i zatvorite sve otvorene datoteke i izađite iz svih otvorenih programa.

1. Isključite operativni sustav:
 - a. Spremite i zatvorite sve otvorene datoteke i izađite iz svih otvorenih programa.
 - b. U operativnom sustavu Microsoft® Windows® XP kliknite **Start** → **Shut Down** → **Shut down** (Isključivanje).

U operativnom sustavu Microsoft® Windows Vista™ kliknite gumb Windows Vista Start  u donjem lijevom kutu radne površine, kliknite strelicu u donjem lijevom kutu izbornika Start, kako je prikazano ispod, a zatim kliknite **Shut Down** (Isključivanje).



Računalo se isključuje nakon dovršetka postupka isključivanja.

2. Osigurajte da su računalo i svi priključeni uređaji isključeni. Ako se računalo i priključeni uređaji ne isključe automatski prilikom isključenja operativnog sustava, pritisnite i držite gumb za uključivanje/isključivanje oko 4 sekunde kako biste ih isključili.

Prije rastavljanja računala

Poštujte sljedeće mjere opreza kako biste svoje računalo zaštitili od mogućih kvarova te kako biste osigurali vlastitu sigurnost.

 **OPREZ:** Prije nego započnete s bilo kojim od postupaka u ovom dijelu, slijedite sigurnosne upute u dijelu Dell™ Product Information Guide (Priručnik s informacijama o proizvodu).

 **OPREZ:** Pažljivo rukujte komponentama i karticama. Ne dirajte komponente niti kontakte koji se nalaze na kartici. Karticu uhvatite za rubove ili za metalni nosač. Komponentu poput procesora držite za rubove, a ne za pinove.

⚠ OPREZ: Kako ne bi došlo do elektrostatskog pražnjenja, za uzemljenje koristite povez oko ruke ili povremeno dodirnite metalnu površinu koja nije obojena, na primjer konektor na poleđini računala.

➡ **OBAVI JEST:** Samo ovlaštteni tehničar smije popravljati računalo. Jamstvo ne pokriva kvarove koji su posljedica servisiranja koje nije odobrila tvrtka Dell.

➡ **OBAVI JEST:** Pažljivo rukujte komponentama i karticama. Ne dirajte komponente niti kontakte koji se nalaze na kartici. Karticu uhvatite za rubove ili za metalni nosač. Komponentu poput procesora, držite za rubove, a ne za pinove.

➡ **OBAVI JEST:** Prilikom isključivanja kabela iz utičnice povlačite za utikač kabela ili jezičak, a ne za sam kabel. Neki kabele imaju priključke s jezičcima za zaključavanje. Ako isključujete ovu vrstu kabela, prije isključivanja pritisnite tipku za zaključavanje. Prilikom priključivanja ili isključivanja kabela pazite na to da priključci budu ispravno okrenuti i poravnati kako biste izbjegli ošteđivanje priključka i/ili njegovih pinova.

➡ **OBAVI JEST:** Kako biste izbjegli ošteđivanje računala, prije nego rastavite računalo izvršite sljedeće korake.

1. Provjerite je li radna površina ravna i čista kako se pokrov računala ne bi izgrebao.

➡ **OBAVI JEST:** Kako biste izbjegli mogućnost gubitka podataka, prije isključivanja računala spremite i zatvorite sve otvorene datoteke i zatvorite sve programe.

2. Spremite i zatvorite sve otvorene datoteke i programe, a zatim isključite operativni sustav i sve priključene uređaje:

U operativnom sustavu Microsoft® Windows Vista™ kliknite **Start** , zatim ikonu sa strelicom  te kliknite **Shut Down** (Isključivanje).

U operativnom sustavu Microsoft Windows XP kliknite **Start** → **Shut Down** → **Shut down** (Isključivanje).

Računalo će se isključiti nakon što završi postupak isključivanja operativnog sustava.

 **NAPOMENA:** Pazite na to da računalo bude isključeno, a ne u načinu rada uštede energije. Ako računalo ne možete isključiti pomoću operativnog sustava, pritisnite tipku za uključivanje/isključivanje i držite ga pritisnutim 4 sekunde.

3. Isključite računalo i sve priključene uređaje iz njihovih električnih utičnica.

➡ **OBAVI JEST:** Za isključivanje kabela računalne mreže najprije isključite kabel iz računala, a zatim ga isključite iz mrežnog uređaja.

4. Iz računala isključite sve vanjske kabele.

5. Zatvorite zaslon, računalo okrenite naopako i položite ga na ravnu radnu površinu.

6. Uklanjanje baterije:

- Dva jezička brave za otpuštanje odjeljka s baterijom s donje strane računala pogurajte prema bočnim stranama računala dok u cijelosti ne zahvate.
- Bateriju uhvatite za jezičak i gurnite je vodoravno prema prednjem dijelu računala.
- Bateriju izvadite iz odjeljka.

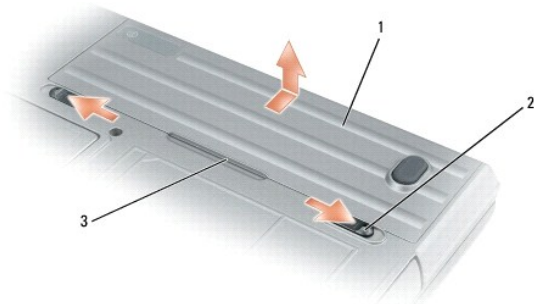

1	baterija	2	brave za otvaranje pregrada za baterije (2)	3	jezičac baterije
---	----------	---	---	---	------------------

7. Okrenite računalo i pritisnite tipku za uključivanje kako biste uzemljili matičnu ploču.

8. Uklonite karticu PC Card ili ExpressCard, ako su postavljene, iz utora za karticu PC Card (vidi [Uklanjanje kartice PC Card ili umetka](#)).

9. Uklonite karticu Smart, ako je postavljena, iz utora za karticu Smart (vidi [Uklanjanje kartice Smart](#)).

[Natrag na stranicu sadržaja](#)

[Natrag na stranicu sadržaja](#)

Ažuriranje BIOS-a

Servisni priručnik za Dell Precision™ M2300

- [Ažuriranje BIOS-a s CD-a](#)
- [Ažuriranje BIOS-a s tvrdog diska](#)

Ako ste uz novu matičnu ploču dobili CD s programom za ažuriranje BIOS-a, BIOS ažurirajte s CD-a. Ako nemate CD s programom za ažuriranje BIOS-a, BIOS ažurirajte s tvrdog diska.

Ažuriranje BIOS-a s CD-a

1. Provjerite je li ispravljač napajanja uključen i je li glavna baterija ispravno postavljena.

 **NAPOMENA:** Ako koristite CD s programom za ažuriranje BIOS-a, prije umetanja CD-a računalo prilagodite tako da se pokreće s CD-a.

2. Umetnite CD s programom za ažuriranje BIOS-a i ponovo pokrenite računalo.
Slijedite upute koje se pojave na zaslonu. Računalo nastavlja s pokretanjem i ažurira novi BIOS. Nakon dovršetka ažuriranja računalo će se automatski ponovo pokrenuti.
 3. Pritisnite <F2> tijekom operacije POST kako biste ušli u program za postavljanje sustava.
 4. Pritisnite <Alt> i <F> kako biste ponovno postavili tvorničke postavke računala.
 5. Pritisnite <Esc>, odaberite **Save changes and reboot** (Spremi promjene i ponovno pokreni sustav), a zatim pritisnite <Enter> kako biste spremili promjene u konfiguraciji.
 6. Uklonite CD s programom za ažuriranje BIOS-a iz pogona i ponovo pokrenite računalo.
-

Ažuriranje BIOS-a s tvrdog diska

1. Provjerite je li ispravljač napajanja uključen i je li glavna baterija ispravno postavljena i je li kabel računalne mreže priključen.
 2. Uključite računalo.
 3. Na adresi support.dell.com, pronađite najnoviju datoteku za ažuriranje BIOS-a za vaše računalo.
 4. Kliknite **Download Now** (Preuzmi sada) kako biste preuzeli datoteku.
 5. Ako se pojavi prozor **Export Compliance Disclaimer** (Izjava o suglasnosti za izvoz), kliknite **Yes, I Accept this Agreement** (Da, prihvaćam ovaj ugovor).
Pojavljuje se prozor **File Download** (Preuzimanje datoteke).
 6. Kliknite **Save this program to disk** (Spremi ovaj program na disk) i zatim **OK** (U redu).
Pojavljuje se prozor **Save In** (Spremi u).
 7. Kliknite strelicu nadolje kako biste prikazali izbornik **Save In** (Spremanje u), odaberite **Desktop** (Radna površina) i zatim kliknite **Save** (Spremi).
Datoteka će se spremiti na vašu radnu površinu.
 8. Kliknite **Close** (Zatvori) ako se pojavi prozor **Download Complete** (Preuzimanje završeno).
Na radnoj površini pojavljuje se ikona datoteke s istim nazivom kao i preuzeta datoteka za ažuriranje BIOS-a.
 9. Dvostruko kliknite ikonu datoteke na radnoj površini i slijedite upute na zaslonu.
-

[Natrag na stranicu sadržaja](#)

[Natrag na stranicu sadržaja](#)

Interna kartica s Bluetooth® bežičnom tehnologijom

Servisni priručnik za Dell Precision™ M2300

⚠ OPREZ: Prije nego započnete s bilo kojim od postupaka u ovom dijelu, slijedite sigurnosne upute u dijelu Dell™ Priručnik s informacijama o proizvodu.

⚠ OPREZ: Kako ne bi došlo do elektrostatskog pražnjenja, za uzemljenje koristite povež oko ruke ili povremeno dodirnite metalnu površinu koja nije obojena, na primjer konektor na poleđini računala.

⚡ OBAVI JEST: Kako ne biste oštetili matičnu ploču, morate ukloniti glavnu bateriju prije no što počnete raditi u unutrašnjosti računala (vidi [Prije rastavljanja računala](#)).

Ako ste sa svojim računalom naručili internu karticu s Bluetooth bežičnom tehnologijom, ona je već instalirana.

1. Pratite postupak naveden u odjeljku [Prije početka](#).

2. Uklonite pokrov sa šarkama (vidi odjeljak [Pokrov sa šarkama](#)).

⚡ OBAVI JEST: Budite pažljivi pri uklanjanju kartice kako ne biste oštetili karticu, kabel kartice ili okolne komponente.

3. Kabel kartice uklonite iz njegove vodilice.



1	žica priključka	2	plastični štapić	3	stražnji plastični jezičac
4	metalni sigurnosni jezičac	5	prednji plastični jezičac		

4. Dok jednom rukom pridrđavate kabel kartice, nježno pritisnite stražnji sigurnosni jezičac plastičnim štapićem kako biste oslobodili kraj kartice s kabelom.

5. Jednom rukom i dalje držite kabel kartice, dok drugom rukom izvlačite karticu s donje strane metalnog jezička.

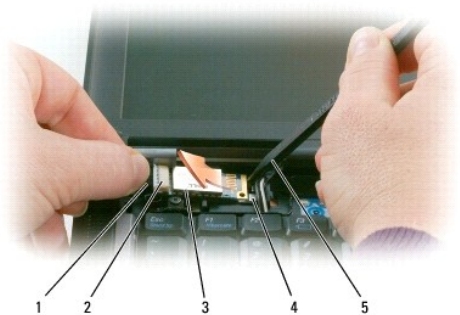

1	kabel	2	konektor za karticu	3	kartica
4	metalni jezičac	5	plastični štapić		

6. Podignite karticu iz odjeljka pazeći da kabel kartice ne povučete prejako.
7. Isključite karticu iz kabela i uklonite karticu iz računala.

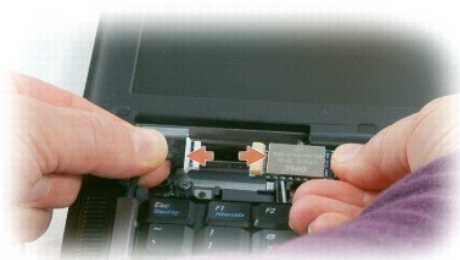

[Natrag na stranicu sadržaja](#)

[Natrag na stranicu sadržaja](#)

Čitač kartice PC Card

Servisni priručnik za Dell Precision™ M2300

- ⚠ OPREZ:** Prije nego započnete s bilo kojim od postupaka u ovom dijelu, slijedite sigurnosne upute u dijelu Dell™ Priručnik s informacijama o proizvodu.
- ⚠ OPREZ:** Kako ne bi došlo do elektrostatskog pražnjenja, za uzemljenje koristite povezo oko ruke ili povremeno dodirnite metalnu površinu koja nije obojena, na primjer konektor na poleđini računala.
1. Slijedite upute u odjeljku [Prije početka](#).
 2. Uklonite sve umetnute uređaje u odjeljku za medije (vidi [Uređaji u odjeljku za medije](#)).
 3. Uklonite pokrov sa šarkama (vidi [Pokrov sa šarkama](#)).
 4. Uklonite tipkovnicu (vidi [Uklanjanje tipkovnice](#)).
 5. Uklonite naslon za ruke (vidi [Naslon za ruke](#)).
 6. Uklonite četiri vijka M 2 x 3 mm za pričvršćivanje čitača kartice PC Card na računalo.

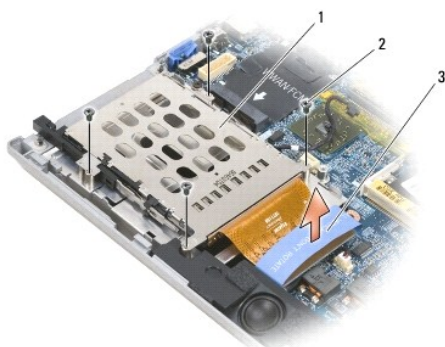

1	čitač kartice PC Card	2	vijci M 2 x 3-mm (4)	3	vrpca za povlačenje
---	-----------------------	---	----------------------	---	---------------------

⚠ OBAVIJEST: Kako biste izbjegli ošteđivanje priključka čitača kartice PC Card, prilikom uklanjanja nemojte okretati ili pomicati priključak. Čvrstim i jednolikim pritiskom jezičac podignite u okomitom smjeru.



7. Pomoću jezičca isključite priključak čitača kartice PC Card s matične ploče.

[Natrag na stranicu sadržaja](#)

[Natrag na stranicu sadržaja](#)

Baterija veličine novčića

Servisni priručnik za Dell Precision™ M2300

-  **OPREZ:** Prije nego započnete s bilo kojim od postupaka u ovom dijelu, slijedite sigurnosne upute u dijelu Dell™ Priručnik s informacijama o proizvodu.
 -  **OPREZ:** Kako ne bi došlo do elektrostatskog pražnjenja, za uzemljenje koristite povezo oko ruke ili povremeno dodirnite metalnu površinu koja nije obojena, na primjer konektor na poleđini računala.
 -  **OBAVI JEST:** Kako biste izbjegli oštećivanje matične ploče prije početka radova unutar računala morate ukloniti glavnu bateriju (vidi [Prije rastavljanja računala](#)).
1. Pratite postupak naveden u odjeljku [Prije početka](#).
 2. Uklonite pokrov sa šarkama (vidi [Pokrov sa šarkama](#)).
 3. Uklonite tipkovnicu (vidi [Uklanjanje tipkovnice](#)).

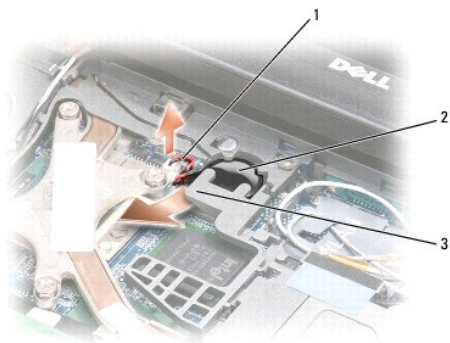

1	konektor za kabel baterije	2	baterija veličine novčića	3	plastični materijal
---	----------------------------	---	---------------------------	---	---------------------

4. Uklonite konektor za kabel baterije s konektora na sistemskoj ploči.
5. Pažljivo, kako ne biste slomili plastiku, malo odignite kut plastičnog materijala iznad baterije.
6. Dok držite plastičnu ručku lagano podignutu, uhvatite bateriju i izvucite je iz odjeljka za baterije.

[Natrag na stranicu sadržaja](#)

Procesor

Servisni priručnik za Dell Precision™ M2300

- [Uklanjanje procesora](#)
- [Postavljanje procesora](#)

Uklanjanje procesora

⚠ OPREZ: Prije nego započnete s bilo kojim od postupaka u ovom dijelu, slijedite sigurnosne upute u dijelu Dell™ Priručnik s informacijama o proizvodu.

⚠ OPREZ: Kako ne bi došlo do elektrostatskog pražnjenja, za uzemljenje koristite povez oko ruke ili povremeno dodirnite metalnu površinu koja nije obojena, na primjer konektor na poleđini računala.

➡ OBAVIJEST: Kako biste spriječili povremeni kontakt između vijka utikača i procesora prilikom njegovog uklanjanja ili zamjene, malo pritisnite središte procesora dok okrećete vijak.

➡ OBAVIJEST: Kako biste izbjegli oštećivanje procesora, držite odvijač tako da bude okomit na procesor dok okrećete vijak.

1. Slijedite upute u odjeljku [Prije početka](#).
2. Uklonite sve instalirane uređaje u odjeljku za medije (vidi [Uređaji u odjeljku za medije](#)).
3. Uklonite pokrov sa šarkama (vidi [Pokrov sa šarkama](#)).
4. Uklonite tipkovnicu (vidi [Uklanjanje tipkovnice](#)).
5. Uklonite naslon za ruke (vidi [Naslon za ruke](#)).
6. Uklonite sklop za hlađenje procesora (vidi [Uklanjanje sklopa za hlađenje procesora](#)).
- ➡ OBAVIJEST:** Prilikom uklanjanja procesora povucite ga ravno prema gore. Pazite da ne savijete pinove na procesoru.
7. Za oslobađanje ZIF utikača koristite mali ravni odvijač i vijak ZIF utikača okrenite u smjeru suprotnom od kazaljki na satu dok se ne zaustavi. Vijak ZIF utikača pričvršćuje procesor na matičnu ploču. Pazite na strelicu na vijku ZIF utikača.

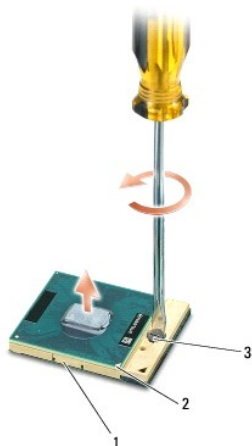



1	ZIF utikač	2	kut procesora s pinom 1	3	vijak ZIF utikača
---	------------	---	-------------------------	---	-------------------

8. Uklonite procesor.

Postavljanje procesora

 **OPREZ:** Prije nego započnete s bilo kojim od postupaka u ovom dijelu, slijedite sigurnosne upute u dijelu Dell™ Priručnik s informacijama o proizvodu.

 **OPREZ:** Kako ne bi došlo do elektrostatskog pražnjenja, za uzemljenje koristite povez oko ruke ili povremeno dodirnite metalnu površinu koja nije obojena, na primjer konektor na poleđini računala.

 **OBAVI JEST:** Prije postavljanja procesora pazite da blokada bude u potpuno otvorenom položaju. Nemojte koristiti silu pri postavljanju procesora ispravno u ZIF utikač.

 **OBAVI JEST:** Procesor koji nije ispravno smješten može izazvati isprekidan rad ili trajna oštećenja procesora i ZIF utikača.

1. Poravnajte kut procesora s pinom 1 tako da bude okrenut prema trokutu na matičnoj ploči i umetnite procesor u ZIF utikač.

Kad je procesor pravilno smješten, sva četiri kuta poravnata su na istoj visini. Ako je neki od kutova procesora viši od drugih, procesor nije dobro smješten.

 **OBAVI JEST:** Kako bi se spriječio isprekidan kontakt između vijka ZIF utikača i procesora prilikom uklanjanja ili zamjene procesora malo pritisnite središte procesora dok okrećete vijak.

2. Okretanjem vijka u smjeru kazaljki na satu učvrstite ZIF utikač kako biste procesor pričvrstili na matičnu ploču.
3. Skinite podlogu s jastučića za hlađenje i prilijepite jastučić na dio sklopa za hlađenje koji pokriva procesor.
4. Ponovo postavite sklop za hlađenje procesora (vidi [Sklop za hlađenje procesora](#)).
5. Vratite naslon za ruke (vidi [Naslon za ruke](#)).

 **NAPOMENA:** Po potrebi provjerite jeste li ponovno priključili bateriju (vidi [Baterija u obliku novčića](#)) prije vraćanja tipkovnice.

6. Vratite tipkovnicu (vidi [Zamjena tipkovnice](#)).
7. Vratite pokrov sa šarkama (vidi [Pokrov sa šarkama](#)).
8. Vratite uređaj u odjeljku za medije (vidi [Uređaji u odjeljku za medije](#)).
9. Vratite bateriju.
10. Ažurirajte BIOS pomoću programa za ažuriranje BIOS-a s CD-a (vidi [Ažuriranje BIOS-a](#)).

[Natrag na stranicu sadržaja](#)

[Natrag na stranicu sadržaja](#)

Montažni dijelovi zaslona

Servisni priručnik za Dell Precision™ M2300

- [Uklanjanje montažnih dijelova zaslona](#)
- [Uklanjanje maske zaslona](#)
- [Uklanjanje ploče zaslona](#)
- [Uklanjanje nosača ploče zaslona](#)
- [Uklanjanje kabela ploče zaslona](#)
- [Uklanjanje šarki zaslona](#)

Uklanjanje montažnih dijelova zaslona

⚠ OPREZ: Prije nego započnete s bilo kojim od postupaka u ovom dijelu, slijedite sigurnosne upute u dijelu Dell™ Priručnik s informacijama o proizvodu.

⚠ OPREZ: Kako ne bi došlo do elektrostatskog pražnjenja, za uzemljenje koristite povez oko ruke ili povremeno dodirnite metalnu površinu koja nije obojena, na primjer konektor na poleđini računala.

1. Slijedite upute u odjeljku [Prije početka](#).
2. Uklonite pokrov sa šarkama (vidi [Pokrov sa šarkama](#)).
3. Uklonite tipkovnicu (vidi [Uklanjanje tipkovnice](#)).
4. Pregledajte dijagram ožičenja:

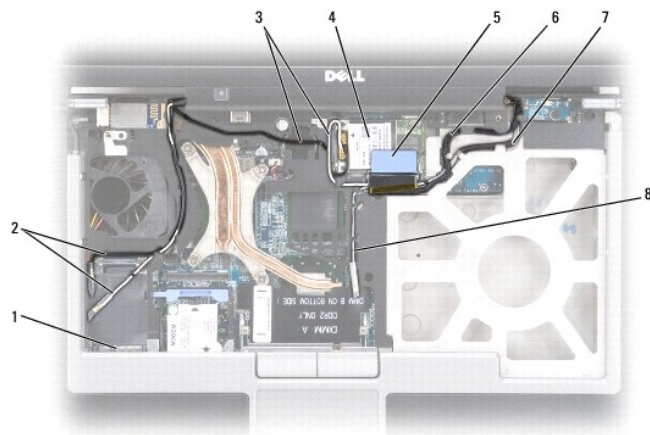

1	priključak WWAN/FCM kartice	2	antenski kabeli za WWAN	3	antenski kabeli za WLAN (crni i bijeli)
4	WLAN kartica	5	vrpca za povlačenje	6	kabel za zaslon
7	antenski kabeli za WLAN (bijeli i sivi)	8	antenski kabeli za WLAN (sivi, trenutno se ne koriste)		

🔍 OBAVIJEST: Kako ne biste oštetili računalo, pogledajte gornje slike prilikom zamjene sklopa zaslona. Pažljivo promijenite položaj kabela u odgovarajuće kabelske kanale. Sive i crne antenske kabele provucite ispod bijelog kabela, a crni kabel za zaslon preko bijelog antenskog kabela.

5. Povucite ravno prema gore za jezičac koji se nalazi na kabelu za zaslon kako biste kabel odvojili od matične ploče.
6. Isključite antenske kabele s odgovarajućih kartica (vidi [Komunikacijske kartice](#)).
7. Pažljivo uklonite antenske kabele i kabel za zaslon iz vodilica.

8. Zaklopite zaslon.
9. Računalo okrenite naopako, sa stražnjim dijelom računala okrenutim prema sebi.
10. Sa stražnje strane računala uklonite dva vijka M 2.5 x 8 mm.
11. S donje strane računala uklonite dva vijka M 2.5 x 8 mm označena s "D".



12. Računalo okrenite naopako i otvorite zaslon.



1	antenski kabeli (2)	2	jezičac za povlačenje kabela
---	---------------------	---	------------------------------

13. Podignite sklop zaslona iz postolja računala.

Uklanjanje maske zaslona

⚠ OPREZ: Prije nego započnete s bilo kojim postupcima iz ovog dijela, slijedite sigurnosne upute iz dijela Dell™ Priručnik s informacijama o proizvodu.

⚠ OPREZ: Kako biste izbjegli elektrostatsko pražnjenje, uzemljite se narukvicom za uzemljenje ili povremeno dotičite neobojenu metalnu površinu poput priključka sa stražnje strane računala.

1. Slijedite upute u odjeljku [Prije početka](#).
2. Uklonite sklop zaslona (vidi [Montažni dijelovi zaslona](#)).
3. Plastičnim štapićem izvucite gumene kapice/prigušivače iz otvora za vijke s prednje strane maske.



1	kapice vijaka/prigušivači (6)	2	vijci M 2,5 x 5 mm (6)	3	maska zaslona
4	ploča zaslona	5	gornji poklopac		

4. Uklonite šest vijaka M 2,5 x 5 mm s prednje strane maske.

➔ **OBAVIJEST:** Pažljivo odvojite masku od gornjeg poklopca kako ne biste oštetili masku.

5. Počevši od vanjskog ruba gornje strane maske, prstima gurnite masku kako biste otpustili držače. Zatim otpustite strane maske guranjem od ploče zaslona. Po potrebi upotrijebite plastični štapić kako biste olabavili kutove maske s ploče zaslona.

➔ **OBAVIJEST:** Kako biste izbjegli oštećivanje računala pri vraćanju maske, osigurajte da rubovi maske budu poravnati s rubovima gornjeg poklopca i stisnite po cijelom rubu gornjeg poklopca dok ne sjedne na mjesto.

Uklanjanje ploče zaslona

⚠ **OPREZ:** Prije no što počnete s bilo kojim od postupaka u ovom dijelu, slijedite sigurnosne upute u dijelu Dell™ Priručnik s informacijama o proizvodu.

⚠ **OPREZ:** Kako biste izbjegli elektrostatsko pražnjenje, uzemljite se narukvicom za uzemljenje ili povremeno dotičite neobojenu metalnu površinu poput priključka sa stražnje strane računala.

1. Slijedite upute u odjeljku [Prije početka](#).
2. Uklonite sklop zaslona (vidi [Montažni dijelovi zaslona](#)).
3. Uklonite masku zaslona (vidi [Uklanjanje maske zaslona](#)).
4. Uklonite tri vijka M 2 x 3 mm sa svake strane ploče zaslona.



1	ploča zaslona	2	vijci M 2 x 3 mm (6)	3	gornji poklopac
4	kabel za zaslon	5	jezičci nosača (4)		

⚠ OPREZ: kako biste izbjegli oštećivanje ploče zaslona, držite ploču samo za jezičce nosača.

5. Podignite ploču zaslona nekoliko inča od gornjeg poklopca.
6. Povucite jezičac kabela zaslona s gornjeg poklopca kako biste oslobodili kabel i podignite ploču zaslona dokraja s gornjeg poklopca.

Uklanjanje nosača ploče zaslona

⚠ OPREZ: Prije nego započnete s bilo kojim od postupaka u ovom dijelu, slijedite sigurnosne upute u dijelu Dell™ Priručnik s informacijama o proizvodu.

⚠ OPREZ: Kako biste izbjegli elektrostatsko pražnjenje, uzemljite se narukvicom za uzemljenje ili povremeno dotičite neobojenu metalnu površinu poput priključka sa stražnje strane računala.

1. Slijedite upute u odjeljku [Prije početka](#).
2. Uklonite sklop zaslona (vidi [Montažni dijelovi zaslona](#)).
3. Uklonite masku zaslona (vidi [Uklanjanje maske zaslona](#)).
4. Uklonite ploču zaslona (vidi [Uklanjanje ploče zaslona](#)).
5. Uklonite četiri vijka M 2 x 3 mm sa svake strane ploče zaslona.

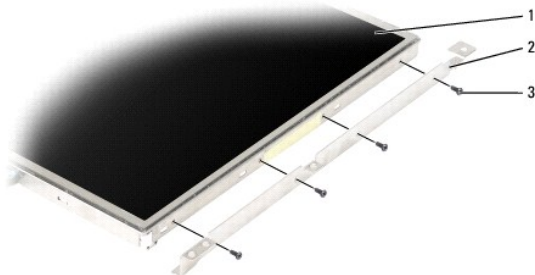

1	ploča zaslona	2	nosači ploče zaslona (2) (lijevo i desno od ploče zaslona)	3	vijci M 2 x 3 mm (4 sa svake strane ploče zaslona)
---	---------------	---	--	---	--

Uklanjanje kabela ploče zaslona

⚠ OPREZ: Prije nego započnete s bilo kojim od postupaka u ovom dijelu, slijedite sigurnosne upute u dijelu Dell™ Priručnik s informacijama o proizvodu.

⚠ OPREZ: Kako biste izbjegli elektrostatsko pražnjenje, uzemljite se narukvicom za uzemljenje ili povremeno dotičite neobojenu metalnu površinu poput priključka sa stražnje strane računala.

1. Slijedite upute u odjeljku [Prije početka](#).
2. Uklonite sklop zaslona (vidi [Montažni dijelovi zaslona](#)).
3. Uklonite masku zaslona (vidi [Uklanjanje maske zaslona](#)).
4. Uklonite ploču zaslona (vidi [Uklanjanje ploče zaslona](#)).

🔄 OBAVIJEST: Kako biste izbjegli oštećivanje računala prilikom zamjene donjeg fleksibilnog kabela, jednim prstom nježno poduprite dno pretvaračke ploče dok postavljate priključak kabela. Nemojte savijati pretvaračku ploču.

6. Nježno povucite jezičac na dnu priključka fleksibilnog kabela kako biste otpustili kabel s pretvaračke ploče.
7. Stisnite ručice za otpuštanje fleksibilnog kabela sa svake strane priključka fleksibilnog kabela kako biste otpustili priključak.

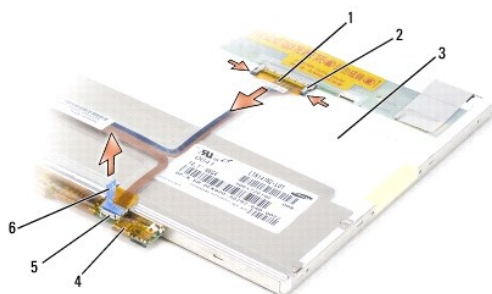

1	priključak gornjeg fleksibilnog kabela	2	ručice za otpuštanje fleksibilnog kabela (2)	3	ploča zaslona straga
4	pretvaračka ploča	5	priključak donjeg fleksibilnog kabela	6	jezičac na priključku donjeg fleksibilnog kabela

Uklanjanje šarki zaslona

⚠ OPREZ: Prije nego započnete s bilo kojim od postupaka u ovom dijelu, slijedite sigurnosne upute u dijelu Dell™ Priručnik s informacijama o proizvodu.

⚠ OPREZ: Kako biste izbjegli elektrostatsko pražnjenje, uzemljite se narukvicom za uzemljenje ili povremeno dotičite neobojenu metalnu površinu poput priključka sa stražnje strane računala.

1. Slijedite upute u odjeljku [Prije početka](#).
2. Uklonite sklop zaslona (vidi [Montažni dijelovi zaslona](#)).
3. Uklonite masku zaslona (vidi [Uklanjanje maske zaslona](#)).
4. Uklonite ploču zaslona (vidi [Uklanjanje ploče zaslona](#)).
5. Uklonite vijak M 2,5 x 5 mm s desne šarke zaslona.

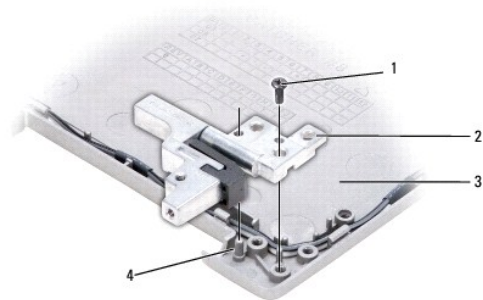

1	vijak M 2,5 x 5-mm	2	šarke zaslona (2) (lijevo i desno)	3	gornji poklopac
4	iglica za poravnanje				

6. Podignite desnu šarku zaslona i skinite je s dvije iglice za poravnanje i s gornjeg poklopca.



7. Ponovite [korak 5](#) i [korak 6](#) za lijevu šarku zaslona.

[Natrag na stranicu sadržaja](#)

[Natrag na stranicu sadržaja](#)

Ventilator

Servisni priručnik za Dell Precision™ M2300

-  **OPREZ:** Prije nego započnete s bilo kojim od postupaka u ovom dijelu, slijedite sigurnosne upute u dijelu Dell™ Priručnik s informacijama o proizvodu.
-  **OPREZ:** Kako biste izbjegli elektrostatsko pražnjenje, uzemljite se narukvicom za uzemljenje ili povremeno dotičite nebojenu metalnu površinu poput priključka sa stražnje strane računala.

1. Slijedite upute u odjeljku [Prije početka](#).
2. Uklonite matičnu ploču (vidi [Uklanjanje matične ploče](#)).
3. Uklonite vijak M 2,5 x 5 mm kojim je ventilator pričvršćen za postolje.









4. Podignite sklop ventilatora iz postolja.

[Natrag na stranicu sadržaja](#)

Tvrdi disk

Servisni priručnik za Dell Precision™ M2300

-  **OPREZ:** Prije nego započnete s bilo kojim od postupaka u ovom dijelu, slijedite sigurnosne upute u dijelu Dell™ Priručnik s informacijama o proizvodu.
-  **OPREZ:** Ako tvrdi disk izvadite iz računala dok je disk vruć, ne dodirujte metalno kućište diska.
-  **OPREZ:** Kako biste izbjegli elektrostatsko pražnjenje, uzemljite se narukvicom za uzemljenje ili povremeno dotičite neobojenu metalnu površinu poput priključka sa stražnje strane računala.
-  **OBAVI JEST:** Kako biste izbjegli gubitak podataka isključite računalo prije uklanjanja tvrdog diska. Tvrđi disk ne vadite dok je računalo uključeno ili u stanju pripravnosti.
-  **OBAVI JEST:** Kako biste izbjegli oštećivanje tvrdog diska, pažljivo rukujte njime.
-  **NAPOMENA:** Dell ne jamči kompatibilnost ili pruža podršku za tvrde diskove čiji proizvođač nije sam Dell.
-  **NAPOMENA:** Bit će vam potreban medij *Operating System (Operativni sustav)* kako biste instalirali operativni sustav Microsoft® Windows®. Također će vam trebati medij *Drivers and Utilities (Upravljački i uslužni programi)* kako biste instalirali upravljačke i uslužne programe na novi tvrdi disk.

Za zamjenu tvrdog diska u pregradi za tvrdi disk:

1. Pratite postupak naveden u odjeljku [Prije početka](#).



1	vijci za tvrdi disk (2)	2	tvrdi disk
---	-------------------------	---	------------

2. Okrenite računalo i uklonite dva vijka tvrdog diska.

 **OBAVI JEST:** Kad tvrdi disk izvadite iz računala, spremite ga u zaštitnu antistatičku ambalažu.

3. Tvrđi disk izvadite iz računala.

4. Izvadite novi tvrdi disk iz ambalaže.

Originalnu ambalažu spremite kako biste tvrdi disk mogli zapakirati ili poslati poštom.

 **OBAVI JEST:** Prilikom umetanja tvrdog diska primijenite čvrst i jednolik pritisak. Ako koristite prejaku silu, možete oštetiti priključak.

5. Gurnite tvrdi disk u pregradu dok ne sjedne na mjesto.

6. Zamijenite i pričvrstite dva vijka tvrdog diska.

7. Upotrijebite medij *Operating System (Operativni sustav)* za instalaciju operativnog sustava na računalo (informacije potražite u *Korisničkom priručniku*).

8. Upotrijebite medij *Drivers and Utilities (Upravljački i uslužni programi)* za instaliranje upravljačkih i uslužnih programa na računalo (informacije potražite u *Korisničkom priručniku*).

[Natrag na stranicu sadržaja](#)

Pokrov sa šarkama

Servisni priručnik za Dell Precision™ M2300

⚠ OPREZ: Prije nego započnete s bilo kojim od postupaka u ovom dijelu, slijedite sigurnosne upute u dijelu Dell™ Priručnik s informacijama o proizvodu.

⚠ OPREZ: Kako biste izbjegli elektrostatsko pražnjenje, uzemljite se narukvicom za uzemljenje ili povremeno dotičite neobojenu metalnu površinu poput priključka sa stražnje strane računala.

➡ OBAVIJEST: Pokrov sa šarkama je krhak i može se oštetiti ako se koristi prejaka sila. Pokrov sa šarkama uklanjate pažljivo.

1. Pratite postupak naveden u odjeljku [Prije početka](#).

2. Otvorite prikaz na cijeloj površini (180 stupnjeva) tako da je položen na vašoj radnoj površini.

⚠ OBAVIJEST: Kako biste izbjegli oštećivanje pokrova sa šarkama, nemojte pokrov podizati istovremeno na obje strane. Uklanjanje pokrova sa šarkama na način drugačiji od opisanog može uzrokovati pucanje plastike.



1	pokrov sa šarkama	2	plastični štapić	3	uvlaka
---	-------------------	---	------------------	---	--------

3. Počevši od desne strane računala, pomoću plastičnog štapića (umetnutog u otvor) izvucite pokrov sa šarkama. Podignite pokrov od računala s desne strane prema lijevoj i zatim ga polegnite sa strane.

➡ OBAVIJEST: Prije vraćanja pokrova sa šarkama pazite da svi kabeli budu ispravno provedeni. Neispravno provođenje kabela može ih oštetiti.

Zamjena pokrova:

1. Umetnite lijevi rub poklopca na mjesto.

2. Pritisnite s lijeve prema desnoj strani dok pokrov ne sjedne na svoje mjesto, pazeći na to da njegovi rubovi budu u ravnini s rubovima na naslonu za ruke.

[Natrag na stranicu sadržaja](#)

Tipkovnica

Servisni priručnik za Dell Precision™ M2300

- [Uklanjanje tipkovnice](#)
- [Zamjena tipkovnice](#)

Uklanjanje tipkovnice

⚠ OPREZ: Prije nego započnete s bilo kojim od postupaka u ovom dijelu, slijedite sigurnosne upute u dijelu Dell™ Priručnik s informacijama o proizvodu.

⚠ OPREZ: Kako biste izbjegli elektrostatsko pražnjenje, uzemljite se narukvicom za uzemljenje ili povremeno dotičite neobojenu metalnu površinu poput priključka sa stražnje strane računala.

1. Slijedite upute u odjeljku [Prije početka](#).

2. Uklonite pokrov sa šarkama (vidi [Pokrov sa šarkama](#)).

⚠ OBAVIJEST: Tipke na tipkovnici su osjetljive, lako se pomaknu iz kućišta, a njihova zamjena može biti prilično dugotrajna. Prilikom skidanja i rukovanja tipkovnice budite vrlo pažljivi.

3. Uklonite tri vijka na gornjem dijelu tipkovnice.

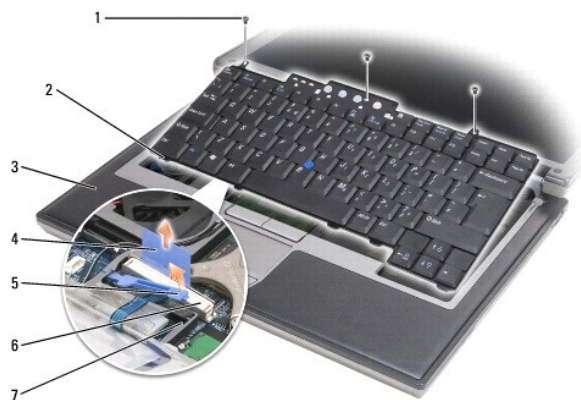

1	vijci (3)	2	jezičac tipkovnice (5)	3	naslon za dlanove
4	vrpca za povlačenje	5	ručka za blokadu kabela tipkovnice	6	konektor kabela tipkovnice
7	držač				

⚠ NAPOMENA: Pažljivo podignite tipkovnicu kako biste osigurali da ne povlačite kabel tipkovnice.

4. Oslobodite rubove tipkovnice iz malih bočnih držača, a zatim je malo gurnite kako biste oslobodili jezičce iz naslona za ruke.

5. Okrenite gornji dio tipkovnice prema naprijed i u smjeru suprotnom od zaslona i postavite je naopako na naslon za ruke kako biste oslobodili pristup priključku.

6. Ako kabel tipkovnice na mjestu drži ručka za blokadu do konektora tipkovnice, pažljivo raširite držač od konektora tako da možete okretati ručku za blokadu prema gore kako biste oslobodili kabel.

7. Povucite vrpcu za povlačenje kako biste isključili konektor kabela tipkovnice iz konektora tipkovnice na ploči sustava.

Zamjena tipkovnice

 **OPREZ:** Prije nego započnete s bilo kojim od postupaka u ovom dijelu, slijedite sigurnosne upute u dijelu Dell™ Priručnik s informacijama o proizvodu.

 **OPREZ:** Kako biste izbjegli elektrostatsko pražnjenje, uzemljite se narukvicom za uzemljenje ili povremeno dotičite neobojenu metalnu površinu poput priključka sa stražnje strane računala.

 **OBAVIJEST:** Kako biste izbjegli grebanje nastavka za ruke prilikom zamjene tipkovnice, zakvačite jezičce uzduž prednjeg ruba tipkovnice u nastavak za ruke, a zatim učvrstite tipkovnicu.

1. Priklijučite konektor za tipkovnicu na sistemsku ploču.
2. Savijte jezičac prema dolje i osigurajte ga zajedno s kabelom tipkovnice ispod ručice prije nego što ga blokirate.
3. Postavite jezičce uzduž prednjeg ruba tipkovnice u naslon za ruke i polegnite tipkovnicu na naslon, pritišćući bočne strane u držače.
4. Zamijenite tri vijka na gornjem dijelu tipkovnice.
5. Vratite pokrov sa šarkama (vidi [Pokrov sa šarkama](#)).

[Natrag na stranicu sadržaja](#)





[Natrag na stranicu sadržaja](#)

Memorija

Servisni priručnik za Dell Precision™ M2300

• [DIMM A](#)

• [DIMM B](#)

-  **OPREZ:** Prije nego započnete s bilo kojim od postupaka u ovom dijelu, slijedite sigurnosne upute u dijelu Dell™ Priručnik s informacijama o proizvodu.
-  **OPREZ:** Kako biste izbjegli elektrostatsko pražnjenje, uzemljite se narukvicom za uzemljenje ili povremeno dotičite neobojenu metalnu površinu poput priključka sa stražnje strane računala.
-  **OBAVI JEST:** Ako vaše računalo raspolaže samo jednim memorijskim modulom, memorijski modul umetnite u konektor s oznakom "DIMM A" koji se nalazi ispod tipkovnice.
-  **OBAVI JEST:** Ako tijekom nadogradnje memorije uklonite originalne memorijske module iz računala, držite ih odvojeno od novih modula koje imate, čak i ako ste nove module kupili od tvrtke Dell. Ako je moguće, nemojte kombinirati originalni memorijski modul s novim memorijskim modulom. U suprotnom, vaše računalo možda neće funkcionirati optimalno.
-  **NAPOMENA:** Jamstvo računala pokriva memorijske module kupljene od tvrtke Dell.

Vaše računalo ima dvije SODIMM utičnice kojima mogu pristupiti korisnici, jedna kojoj se pristupa ispod tipkovnice (DIMM A) i druga kojoj se pristupa s donje strane računala (DIMM B).

DIMM A

1. Pratite postupak naveden u odjeljku [Prije početka](#).
2. Uklonite pokrov sa šarkama (vidi [Pokrov sa šarkama](#)).
3. Uklonite tipkovnicu (vidi [Uklanjanje tipkovnice](#)).

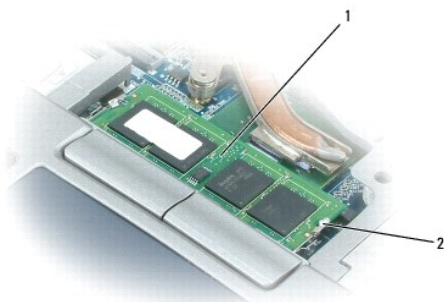

1	memorijski modul (DIMM A)	2	osiguravajuća spojnica memorijskog modula (2)
---	---------------------------	---	---

-  **OBAVI JEST:** Kako se konektor memorijskog modula ne bi oštetio, za razdvajanje zaštite memorijskog modula ne koristite alat.

4. Ako zamjenjujete memorijski modul, uzemljite se i uklonite postojeći modul:
 - a. Vrhovima prstiju pažljivo razdvojite zaštitu koja se nalazi sa svake strane konektora memorijskog modula dok modul ne iskoči.
 - b. Izvadite modul iz priključka.

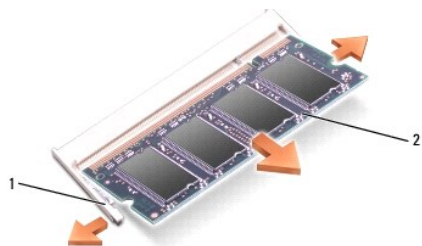

1	sigurnosne spojnice memorijskog modula (2)	2	modul memorije
---	--	---	----------------

➔ **OBAVI JEST:** Umetnite memorijske module pod kutom od 45 stupnjeva kako biste izbjegli oštećivanje konektora.

5. Uzemljite se i instalirajte novi memorijski modul:

- a. Urez na konektoru koji se nalazi na rubu modula poravnajte s jezičcem u utoru za priključak.
- b. Modul čvrsto gurnite u utor pod kutom od 45 stupnjeva i zarotirajte ga prema dolje dok ne sjedne na mjesto. Ako ne čujete "klik", izvadite modul i ponovo ga umetnite.

📌 **NAPOMENA:** Ako memorijski modul nije ispravno instaliran, računalo se možda neće ispravno pokrenuti. Ne postoji poruka o pogrešci koja to označava.

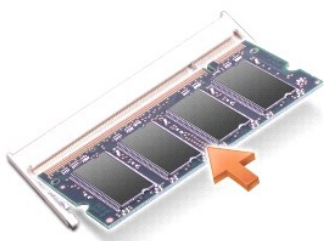

DIMM B

➔ **OBAVI JEST:** Ako trebate instalirati memorijske module u dva konektora, instalirajte memorijski modul u konektor označen "DIMM A" prije nego instalirate modul u konektor označen "DIMM B". Umetnite memorijske module pod kutom od 45 stupnjeva kako biste izbjegli oštećenje konektora.

1. Pratite postupak naveden u odjeljku [Prije početka](#).
2. Okrenite računalo naopako, otpustite vijak u poklopcu memorijskog modula, a zatim uklonite poklopac.

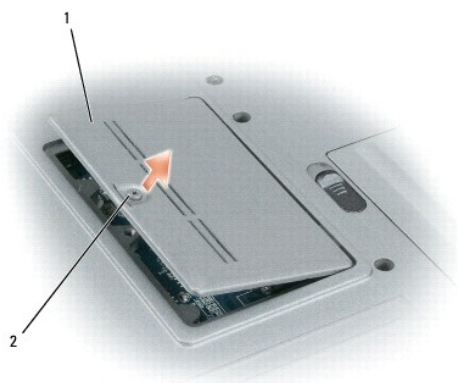

1	poklopac memorijskog modula	2	vijak
---	-----------------------------	---	-------

➔ **OBAVIJEST:** Kako se konektor memorijskog modula ne bi ošteti, za razdvajanje zaštite memorijskog modula ne koristite alat.

3. Ako zamjenjujete memorijski modul, uzemljite se i uklonite postojeći modul:
 - a. Vrščima prstiju pažljivo razdvojite zaštitu koja se nalazi sa svake strane konektora memorijskog modula dok modul ne iskoči.
 - b. Izvadite modul iz priključka.

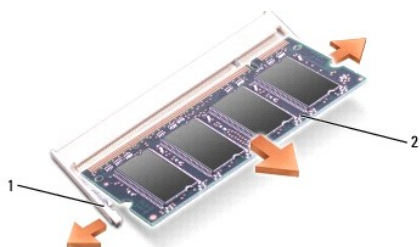

1	sigurnosne spojnice memorijskog modula (2)	2	modul memorije
---	--	---	----------------

➔ **OBAVIJEST:** Umetnite memorijske module pod kutom od 45 stupnjeva kako biste izbjegli oštećivanje konektora.

4. Uzemljite se i instalirajte novi memorijski modul:
 - a. Urez na konektoru koji se nalazi na rubu modula poravnajte s jezičcem u utoru za priključak.
 - b. Modul čvrsto gurnite u utor pod kutom od 45 stupnjeva i zarotirajte ga prema dolje dok ne sjedne na mjesto. Ako ne čujete "klik", izvadite modul i ponovo ga umetnite.

📌 **NAPOMENA:** Ako memorijski modul nije ispravno instaliran, računalo se možda neće ispravno pokrenuti. Ne postoji poruka o pogrešci koja to označava.

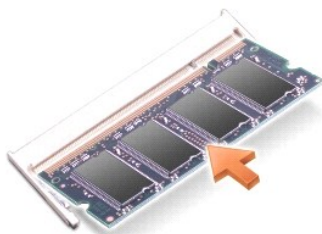

5. Ponovo postavite pokrov memorijskog modula.

➔ **OBAVIJEST:** Ako se pokrov teško zatvara, izvadite modul i ponovo ga instalirajte. Pokrov ne zatvarajte na silu jer tako možete oštetiti računalo.

6. Umetnite bateriju u pregradu za baterije ili spojite AC adapter na računalo i električnu utičnicu.
7. Uključite računalo.
Računalo će prilikom pokretanja prepoznati dodatnu memoriju i automatski ažurirati informacije o konfiguraciji sustava.
8. Za potvrdu količine instalirane memorije na računalo:

- 1 U operativnom sustavu Microsoft® Windows Vista™ pritisnite **Start** ➔ **Help and Support** (Pomoć i podrška) ➔ **Computer Information** (Informacije o računalu).
- 1 U operativnom sustavu Microsoft Windows® XP desnom tipkom miša pritisnite ikonu **My Computer** (Moje računalo) na radnoj površini, pritisnite **Properties** (Svojstva), a zatim **General** (Općenito).

[Natrag na stranicu sadržaja](#)

[Natrag na stranicu sadržaja](#)

Komunikacijske kartice

Servisni priručnik za Dell Precision™ M2300

- [Kartica bežične lokalne mreže \(WLAN\)](#)
- [Kartica pokretne širokopoljasne mreže \(WWAN\)](#)
- [Kartica modula identiteta pretplatnika \(SIM\)](#)
- [FCM \(Flash Cache Modul\)](#)

Kartica bežične lokalne mreže (WLAN)

⚠ OPREZ: Prije nego započnete s bilo kojim od postupaka u ovom dijelu, slijedite sigurnosne upute u dijelu Dell™ Priručnik s informacijama o proizvodu.

⚠ OPREZ: Kako biste izbjegli elektrostatsko pražnjenje, uzemljite se narukvicom za uzemljenje ili povremeno dotičite neobojenu metalnu površinu poput priključka sa stražnje strane računala.

Ako ste uz računalo naručili WLAN karticu, ona je već instalirana.

1. Pratite postupak naveden u odjeljku [Prije početka](#).
2. Uklonite pokrov sa šarkama (vidi [Pokrov sa šarkama](#)).
3. Uklonite tipkovnicu (vidi [Uklanjanje tipkovnice](#)).



1	WLAN kartica	2	antenski kabeli (2)
---	--------------	---	---------------------

➡ OBAVIJEST: Kako se priključak ne bi oštetio, za razdvajanje zaštitnih jezičaca ne koristite alat.

4. Ako WLAN kartica nije instalirana, prijeđite na [korak 5](#). Ako mijenjate WLAN karticu, izvadite postojeću karticu:
 - a. Isključite antenske kabele iz kartice.

🔧 NAPOMENA: WLAN kartica možda ima dva ili tri antenska konektora ovisno o vrsti kartice koju imate.

- b. Otпустite karticu guranjem metalnih sigurnosnih jezičaca od kartice dok kartica lagano ne iskoči.
- c. Gurnite karticu iz konektora pod kutom od 45 stupnjeva.

➡ OBAVIJEST: Konektori imaju zaštitu koja osigurava ispravno priključivanje. Ako osjetite otpor, provjerite konektor i poravnajte karticu.

➡ OBAVIJEST: Karticu mobilne širokopoljasne mreže (WWAN) nemojte umetati u konektor WLAN kartice.

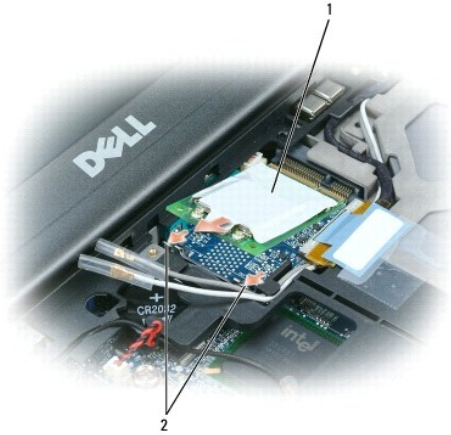

1	WLAN kartica	2	metalni sigurnosni jezičci (2)
---	--------------	---	--------------------------------

➔ **OPREZ:** Kako biste izbjegli oštećivanje WLAN kartice nikada kabele nemojte stavljati na ili pod drugu karticu.

5. Za instalaciju WLAN kartice:

- a. Odmaknite sve antenske kabele kako biste napravili mjesta za WLAN karticu.
- b. Umetnite WLAN karticu u konektor pod kutom od 45 stupnjeva i pritisnite karticu u metalne sigurnosne jezičce dok ne škljocne.

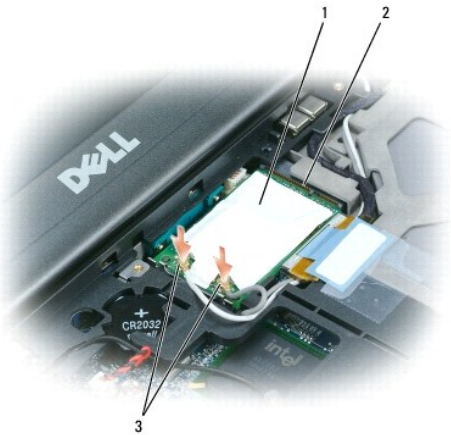

1	WLAN kartica	2	konektor na matičnoj ploči	3	konektori antenskih kabela
---	--------------	---	----------------------------	---	----------------------------

📄 **NAPOMENA:** Konkretnije informacije o tome koji kabel spojiti na koji konektor potražite u dokumentaciji koju ste dobili sa svojom WLAN karticom.

- c. Priključite antenske kabele na WLAN karticu, pazeći na to da ispravno provedete kabele (vidi dijagram provođenja kabela u dijelu [Uklanjanje montažnih dijelova zaslona](#)).

Kartica mobilne širokopojasne mreže (WWAN)

⚠️ **OPREZ:** Prije nego započnete s bilo kojim od postupaka u ovom dijelu, slijedite sigurnosne upute u dijelu Dell™ Priručnik s informacijama o proizvodu.

⚠️ **OPREZ:** Kako biste izbjegli elektrostatsko pražnjenje, uzemljite se narukvicom za uzemljenje ili povremeno dotičite neobojenu metalnu površinu poput priključka sa stražnje strane računala.

NAPOMENA: Kartice mobilne širokopojasne mreže možda nisu dostupne u određenim regijama.

NAPOMENA: Dodatna kartica Flash Cache modul (FCM) može se umetnuti u priključak za WWAN/FCM karticu.

Ako ste sa svojim računalom naručili karticu mobilne širokopojasne mreže, ona je već postavljena.

1. Pratite postupak naveden u odjeljku [Prije početka](#).
2. Uklonite pokrov sa šarkama (vidi [Pokrov sa šarkama](#)).
3. Uklonite tipkovnicu (vidi [Uklanjanje tipkovnice](#)).

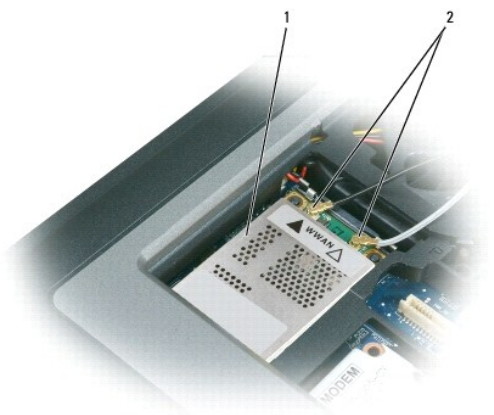

1	Kartica pokretne širokopojasne mreže	2	antenski kabeli (2)
---	--------------------------------------	---	---------------------

OBAVI JEST: Kako se priključak ne bi oštetio, za razdvajanje zaštitnih jezičaca ne koristite alat.

4. Ako kartica pokretne širokopojasne mreže nije instalirana, prijeđite na [korak 5](#). Ako mijenjate karticu pokretne širokopojasne mreže, izvadite postojeću karticu:
 - a. Isključite antenske kabele s kartice pokretne širokopojasne mreže.

NAPOMENA: Kartica mobilne širokopojasne mreže može imati dva ili više antenskih konektora ovisno o vrsti kartice koju imate.

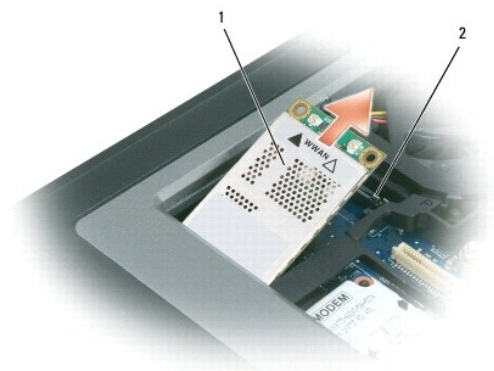

1	Kartica pokretne širokopojasne mreže	2	metalni sigurnosni jezičci (2)
---	--------------------------------------	---	--------------------------------

- b. Otpustite karticu guranjem metalnih sigurnosnih jezičaca od kartice dok kartica lagano ne iskoči.
- c. Gurnite karticu iz priključka pod kutom od 45 stupnjeva.

➔ **OBAVIJEST:** Konektori imaju zaštitu koja osigurava ispravno priključivanje. Ako osjećate otpor, provjerite priključke i ponovno poravnajte karticu.

🔍 **NAPOMENA:** Karticu WLAN mreže nemojte umetati u priključak kartice pokretne širokopojasne mreže.

5. Instalacija kartice mobilne širokopojasne mreže:

a. Odmaknite sve antenske kabele kako biste napravili mjesta za karticu pokretne širokopojasne mreže.

➔ **OBAVIJEST:** Kako biste izbjegli ošteđivanje kartice pokretne širokopojasne mreže, kabele nikad nemojte stavljati na ili ispod kartice te provjerite jeste li ispravno usmjerili kabele.

b. Umetnite karticu pokretne širokopojasne mreže u priključak pod kutom od 45 stupnjeva i pritisnite karticu u metalne sigurnosne jezičce dok ne škljocne.

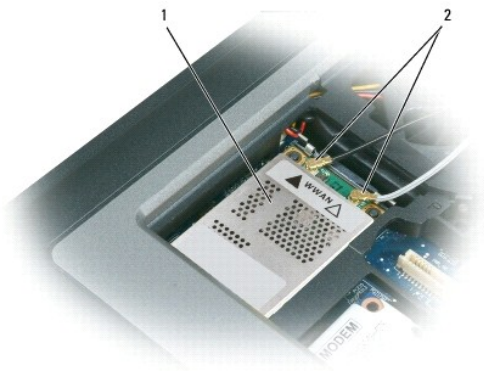

1	Kartica pokretne širokopojasne mreže	2	antenski kabele (2)
---	--------------------------------------	---	---------------------

🔍 **NAPOMENA:** Konkretnije informacije o tome koji kabel spojiti na koji priključak potražite u dokumentaciji koju ste dobili sa svojom karticom mobilne širokopojasne mreže.

c. Priključite antenske kabele na karticu pokretne širokopojasne mreže pazeći na to da ispravno provedete kabele (vidi dijagram provođenja kabela u dijelu [Uklanjanje montažnih dijelova zaslona](#)).

Kartica modula identifikiranja korisnika (SIM)

⚠ **OPREZ:** Prije no što počnete s bilo kojim od postupaka u ovom dijelu, slijedite sigurnosne upute u dijelu Dell™ Priručnik s informacijama o proizvodu.

⚠ **OPREZ:** Kako biste izbjegli elektrostatsko pražnjenje, uzemljite se narukvicom za uzemljenje ili povremeno dotičite neobojenu metalnu površinu poput priključka sa stražnje strane računala.

1. Pratite postupak naveden u odjeljku [Prije početka](#).

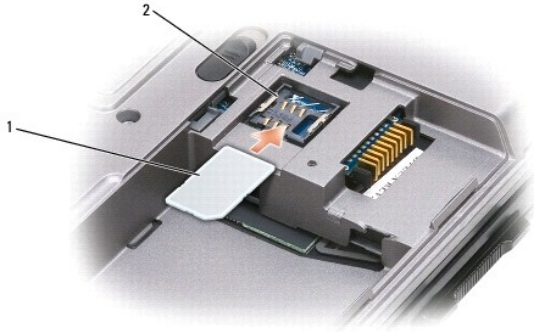

1	SIM kartica	2	metalni držači (2)
---	-------------	---	--------------------

➡ **OBAVIJEST:** Konektore SIM kartice nemojte dirati kako biste zaštitili karticu od elektrostatskog pražnjenja (ESD). Kako biste spriječili elektrostatsko pražnjenje, držite karticu u ruci prije nego umetnete ili uklonite karticu.

2. Računalo okrenite naopako.
3. Odrezanom kutom kartice okrenutim od utora kartice umetnite SIM karticu u utor tako da se podvuče pod jezičce.

FCM (Flash Cache Modul)

FCM ili Flash Cache modul je unutarnji pogon koji pomaže u poboljšanju rada računala.

📌 **NAPOMENA:** Ova kartica kompatibilna je samo s operativnim sustavom Microsoft Windows Vista™.

📌 **NAPOMENA:** Ako ste uz računalo naručili FCM karticu, ona je već instalirana.

1. Pratite postupak naveden u odjeljku [Prije početka](#).
2. Uklonite pokrov sa šarkama (vidi [Pokrov sa šarkama](#)).
3. Uklonite tipkovnicu (vidi [Tipkovnica](#)).
4. Uzemljite se dodirivanjem jednog od metalnih priključaka na stražnjoj strani računala.

📌 **NAPOMENA:** Ako napuštate područje, ponovo se uzemljite kada se vratite za računalo.

5. Odmaknite antenske kabele podalje od FCM kartice te osigurajte da zaštitnim rukavci ne skliznu s kabela.
6. Oslobodite karticu pritiskom metalnih sigurnosnih nosača od kartice dok se malo ne izdigne.

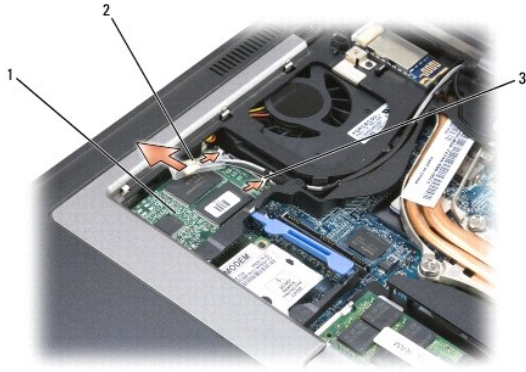

1	FCM kartica	2	antenski kabeli (2)	3	metalni sigurnosni nosači (2)
---	-------------	---	---------------------	---	-------------------------------

7. Podignite karticu iz priključka.



1	FCM kartica
---	-------------

- ⚠ **OBAVIJEST:** Tijekom instalacije ove kartice pazite da dva antenska kabela ne budu ispod kartice. Antenski kabeli su napravljeni tako da se mogu postaviti kroz vrh FCM kartice i u zaštitne naglavke. Instaliranje kartice preko antenskih kabela može oštetiti računalo. Također, nemojte instalirati FCM karticu u priključak za WLAN karticu. FCM kartica dizajnirana je za rad s priključkom za WWAN karticu. Instaliranje kartice u pogrešan utor može oštetiti računalo.

[Natrag na stranicu sadržaja](#)

[Natrag na stranicu sadržaja](#)

Modem

Servisni priručnik za Dell Precision™ M2300

- ⚠ OPREZ:** Prije nego započnete s bilo kojim od postupaka u ovom dijelu, slijedite sigurnosne upute u dijelu Dell™ Priručnik s informacijama o proizvodu.
- ⚠ OPREZ:** Kako biste izbjegli elektrostatsko pražnjenje, uzemljite se narukvicom za uzemljenje ili povremeno dotičite nebojenu metalnu površinu poput priključka sa stražnje strane računala.
- ➡ OBAVIJEST:** Kako biste izbjegli oštećivanje matične ploče prije početka radova unutar računala morate ukloniti glavnu bateriju (vidi [Prije rastavljanja računala](#)).
1. Slijedite upute u odjeljku [Prije početka](#).
 2. Uklonite sve instalirane uređaje u odjeljku za medije (vidi [Uređaji u odjeljku za medije](#)).
 3. Uklonite pokrov sa šarkama (vidi [Pokrov sa šarkama](#)).
 4. Uklonite tipkovnicu (vidi [Uklanjanje tipkovnice](#)).
 5. Uklonite sklop zaslona (vidi [Montažni dijelovi zaslona](#)).
 6. Uklonite naslon za ruke (vidi [Naslon za ruke](#)).
 7. Uklonite vijak M 2 x 3 mm kojim je modem pričvršćen za matičnu ploču.



1	jezičac na modemu	2	M 2 x 3-mm vijak	3	modemski kabel
---	-------------------	---	------------------	---	----------------

8. Povucite vrpcu za povlačenje kako biste isključili modem s priključka na matičnoj ploči.

➡ OBAVIJEST: Nemojte isključivati kabel modema s matične ploče.

9. Isključite kabel modema s modema.

Priilikom zamjene modema jednostavnije je priključiti kabel modema na modem *prije* utiskivanja modema u priključak matične ploče.

[Natrag na stranicu sadržaja](#)

[Natrag na stranicu sadržaja](#)

Uređaji u odjeljku za medije

Dell Precision™ M2300 Service Manual

🔗 **OBAVIJEST:** Kako biste spriječili oštećivanje uređaja, kad nisu instalirani u računalo spremite ih na sigurno, suho mjesto. Izbjegavajte ih pritiskati ili na njih stavljati teške predmete.

📌 **NAPOMENA:** Ako sigurnosni vijak ne postoji, uređaje možete uklanjati i instalirati dok računalo radi i dok je priključeno u uređaj za spajanje (spojeno).

1. Ako postoji, uklonite sigurnosni vijak s donje strane računala.



2. Ako je računalo pokrenuto, dvostruko kliknite ikonu **Safely Remove Hardware** (Sigurno uklanjanje uređaja) u traci zadataka, kliknite uređaj koji želite odvojiti, a zatim kliknite **Stop**.
3. Pritisnite bravu za otpuštanje uređaja.



1	optički pogon	2	brava za otpuštanje uređaja
---	---------------	---	-----------------------------

4. Izvucite uređaj iz pregrade za medije.

Za instalaciju uređaja, pogurajte novi uređaj u pregradu dok ne škljocne na mjesto.

[Natrag na stranicu sadržaja](#)

[Natrag na stranicu sadržaja](#)

Naslon za ruke

Servisni priručnik za Dell Precision™ M2300

⚠ OPREZ: Prije nego započnete s bilo kojim od postupaka u ovom dijelu, slijedite sigurnosne upute u dijelu Dell™ Priručnik s informacijama o proizvodu.

⚠ OPREZ: Kako biste izbjegli elektrostatsko pražnjenje, uzemljite se narukvicom za uzemljenje ili povremeno dotičite nebojenu metalnu površinu poput priključka sa stražnje strane računala.

1. Slijedite upute u odjeljku [Prije početka](#).
2. Uklonite sve instalirane uređaje u odjeljku za medije (vidi [Uređaji u odjeljku za medije](#)).
3. Uklonite pokrov sa šarkama (vidi [Pokrov sa šarkama](#)).
4. Uklonite tipkovnicu (vidi [Uklanjanje tipkovnice](#)).
5. Uklonite sklop zaslona (vidi [Montažni dijelovi zaslona](#)).
6. Odvojite bateriju u obliku novčića s matične ploče (vidi [Baterija u obliku novčića](#)).

🔧 NAPOMENA: Bateriju u obliku novčića možete ostaviti na mjestu (na naslonu za ruke) ako ne ugradite zamjenski naslon za ruke. U tom je slučaju potrebno ukloniti bateriju i postaviti je u zamjenski naslon za ruke.

7. S gornje strane naslona za ruke uklonite ti vijka M 2,5 x 8 mm označena s "P".

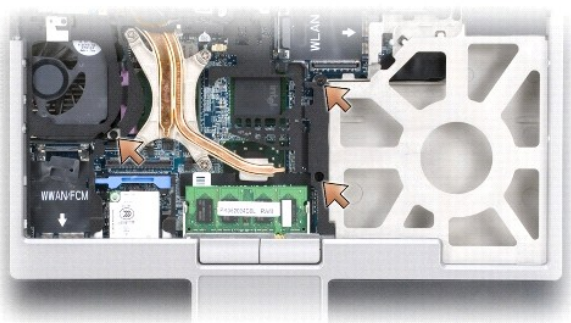

8. Okrenite računalo i izvadite tvrdi disk (vidi [Tvrdi disk](#)).
9. Olabavite dva vijka s prednje strane odjeljka za tvrdi disk.
10. S donje strane računala uklonite sedam vijaka M 2,5 x 8 mm za naslon za ruke.



1	pričuvni vijci (2)	2	vijci za naslon za ruke M 2,5 x 8-mm (7)
---	--------------------	---	--

OBAVIJEST: Pažljivo odvojite naslon za ruke od postolja kako ga ne biste oštetili.

11. Okrenite računalo naopako i skinite naslon za ruke.
 - a. Počevši sa stražnje središnje strane naslona za ruke prstima odvojite naslon za ruke od postolja podizanjem unutarnjih rubova naslona.
 - b. Nakon što je stražnja strana naslona za ruke odvojena, gurnite naslon za ruke malo naprijed kako biste odvojili ostatak od prednje strane postolja.
12. Odspojite kabel za touch-pad iz priključka na matičnoj ploči.

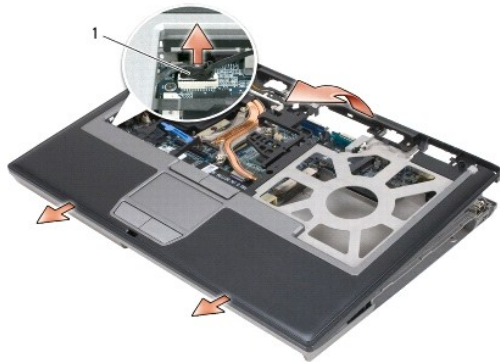

1	priključak za kabel za touch-pad
---	----------------------------------

OBAVIJEST: Prilikom vraćanja naslona za ruke pazite da vratite priključak kabela za touch-pad na matičnu ploču prije pritezanja vijaka naslona za ruke.

[Natrag na stranicu sadržaja](#)

[Natrag na stranicu sadržaja](#)

Korištenje kartica

Servisni priručnik za Dell Precision™ M2300

- [Vrste kartica](#)
 - [Uklanjanje PC kartice ili praznog umetka](#)
 - [Instaliranje PC kartice ili ExpressCard kartice](#)
 - [Uklanjanje Smart kartice](#)
 - [Instalacija Smart kartice](#)
-

Vrste kartica

PC kartice

Informacije o podržanim PC karticama potražite u specifikacijama u *Korisničkom priručniku*.



NAPOMENA: PC kartica nije uređaj kod kojeg je moguće ponovno inicijalizirati OS.

Utor za PC karticu ima jedan priključak koji podržava jednu karticu Type I (Vrsta I) ili Type II (Vrsta II). Utor za PC karticu podržava CardBus tehnologiju i proširene PC kartice. "Vrsta" kartice upućuje na njenu debljinu, a ne njenu funkcionalnost.

Prazni umeci za PC karticu

Računalo je dostavljeno s plastičnim praznim umetkom u utoru PC kartice. Prazni umeci čuvaju slobodne utore od prašine i drugih čestica. Spremite umetak za korištenje kad u utoru nema PC kartice; umeci s drugih računala možda neće pristajati na vaše računalo.

Proširene PC kartice

Proširena PC kartica (na primjer, bežični mrežni adapter) dulja je od standardne PC kartice i viri izvan računala. Pri korištenju proširenih PC kartica slijedite sljedeće mjere opreza:

- 1 Zaštite izloženi kraj instalirane kartice. Ako udarite u kraj kartice, možete oštetiti ploču sustava.
- 1 Uvijek izvadite proširenu PC karticu prije nego računalo spremite u kovčeg.

Smart Card kartica

NAPOMENA: Informacije o zaštiti računala tijekom putovanja potražite u dijelu "Putovanje s računalom" u *Korisničkom priručniku*.

NAPOMENA: Funkcija smart kartice možda nije dostupna na vašem računalu.

Smart kartice su prijenosni uređaji u obliku kreditne kartice s ugrađenim integriranim sklopovima. Gornja površina kartice obično sadrži ugrađeni procesor pod zlatnom kontaktnom podlogom. Kombinacija male veličine i integriranih sklopova čine smart kartice vrijednim alatima za sigurnost, spremanje podataka i posebne programe. Korištenje smart kartica može poboljšati sigurnost sustava kombinirajući nešto što korisnik ima (smart kartica) s nečim što bi samo korisnik trebao znati (PIN) kako bi se omogućila sigurnija provjera korisnika od samo lozinki.

Uklanjanje PC kartice ili praznog umetka

⚠ OPREZ: Prije nego započnete s bilo kojim od postupaka u ovom dijelu, slijedite sigurnosne upute u dijelu Dell™ Priručnik s informacijama o proizvodu.

🔄 OBAVIJEST: Za odabir kartice i prekidanje njezinog rada prije uklanjanja iz računala upotrijebite uslužni program za konfiguriranje PC kartice (kliknite ikonu  na traci sa zadacima). Ako ne zaustavite rad kartice u uslužnom programu za konfiguraciju, mogli biste izgubiti podatke. Nemojte pokušavati izbaciti karticu povlačenjem kabela kartice, ako ga ima.

Pritisnite bravu i uklonite karticu ili prazni umetak. Neke brave morate pritisnuti dva puta: jednom kako biste otvorili bravu, a drugi put kako biste izvukli karticu.

Spremite prazni umetak za uporabu dok PC kartica nije u utoru. Prazni umeci čuvaju slobodne uture od prašine i drugih čestica.



1	brava	2	PC kartica
---	-------	---	------------

Instaliranje PC kartice ili kartice ExpressCard

⚠ OPREZ: Prije nego započnete s bilo kojim od postupaka u ovom dijelu, slijedite sigurnosne upute u dijelu Dell™ Priručnik s informacijama o proizvodu.

PC ili ExpressCard karticu možete instalirati u računalo dok računalo radi. Računalo automatski prepoznaje karticu.

Kartice PC i ExpressCard općenito su označene oznakom (npr. trokutom ili strelicom) koja označava dio koji je potrebno umetnuti u utor. Kartice su označene ključevima kako bi se spriječilo neispravno umetanje. Ako smjer kartice nije jasan, proučite dokumentaciju koju ste dobili s karticom.

1. Držite karticu sa simbolom smjera okrenutim prema utoru, a gornjom stranom kartice okrenutom prema gore. Brava mora biti u položaju *unutra* prije nego umetnete karticu.
2. Umetnite karticu u utor sve dok u potpunosti ne sjedne u konektor.

Provjerite orijentaciju kartice i pokušajte ponovno. Provjerite orijentaciju kartice i pokušajte ponovno.



1	gumb za otpuštanje	2	PC kartica
---	--------------------	---	------------

Računalo prepoznaje većinu PC kartica i automatski učitava odgovarajući upravljački program. Ako vam program za konfiguraciju kaže da učitajte upravljačke programe proizvođača, koristite disketu ili CD koji ste dobili s tom PC karticom.

Za instalaciju ExpressCard:

1. Umetnite ExpressCard u adapter PC kartice (adapter je priložen s ExpressCard).
2. Karticu ExpressCard s adapterom instalirajte na jednak način kao i PC karticu.

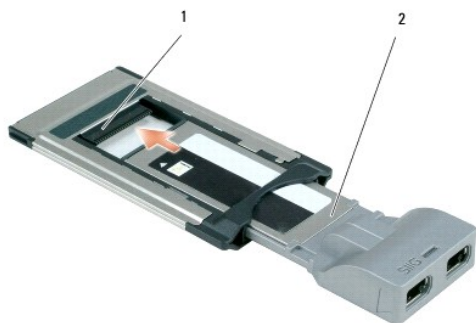

1	utor	2	ExpressCard
---	------	---	-------------

Uklanjanje kartice Smart

⚠ OPREZ: Prije nego započnete s bilo kojim od postupaka u ovom dijelu, slijedite sigurnosne upute u dijelu Dell™ Priručnik s informacijama o proizvodu.

🔧 NAPOMENA: Karticu Smart možete ukloniti iz računala dok je ono pokrenuto.

Uхватite karticu Smart prstima za rub, a zatim je izvucite iz računala.



1	prazan umetak za karticu Smart
---	--------------------------------

Instalacija Smart kartice

⚠ OPREZ: Prije nego započnete s bilo kojim od postupaka u ovom dijelu, slijedite sigurnosne upute u dijelu Dell™ Priručnik s informacijama o proizvodu.

Smart karticu možete instalirati u svoje računalo dok je ono pokrenuto. Računalo automatski prepoznaje karticu.

1. Držite karticu tako da je zlatno kontaktno područje okrenuto prema gore i usmjereno prema utoru za smart karticu.

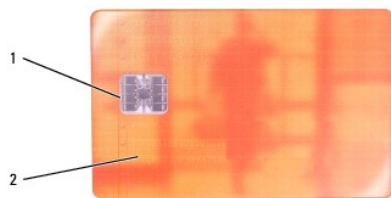

1	zlatno kontaktno područje	2	smart kartica (gornji dio)
---	---------------------------	---	----------------------------

2. Pogurajte smart karticu u utor za smart karticu dok sasvim ne sjedne u svoj priključak. Smart kartica će oko 1/2 inča viriti iz utora.

Provjerite orijentaciju kartice i pokušajte ponovno. Provjerite orijentaciju kartice i pokušajte ponovno.





1	prazan umetak za kartice Smart
---	--------------------------------

[Natrač na stranicu sadržaja](#)

[Natrag na stranicu sadržaja](#)

Zvučnik

Servisni priručnik za Dell Precision™ M2300

-  **OPREZ:** Prije nego započnete s bilo kojim od postupaka u ovom dijelu, slijedite sigurnosne upute u dijelu Dell™ Priručnik s informacijama o proizvodu.
-  **OPREZ:** Kako biste izbjegli elektrostatsko pražnjenje, uzemljite se narukvicom za uzemljenje ili povremeno dotičite nebojenu metalnu površinu poput priključka sa stražnje strane računala.

1. Slijedite upute u odjeljku [Prije početka](#).
2. Uklonite sve instalirane uređaje u odjeljku za medije (vidi [Uređaji u odjeljku za medije](#)).
3. Uklonite pokrov sa šarkama (vidi odjeljak [Pokrov sa šarkama](#)).
4. Uklonite tipkovnicu (vidi [Uklanjanje tipkovnice](#)).
5. Uklonite bateriju u obliku novčića (vidi [Baterija u obliku novčića](#)).
6. Uklonite naslon za ruke (vidi [Naslon za ruke](#)).
7. Odspojite kabel zvučnika iz priključka za zvučnik na matičnoj ploči.



1	priključak zvučnika
---	---------------------

 **OBAVIJEST:** Pažljivo rukujte sa zvučnicima kako ih ne biste oštetili.

8. Zvučnik izvucite ravno iz postolja.

[Natrag na stranicu sadržaja](#)

[Natrag na stranicu sadržaja](#)

Matična ploča

Servisni priručnik za Dell Precision™ M2300

- [Uklanjanje matične ploče](#)
- [Postavljanje matične ploče](#)

Uklanjanje matične ploče

⚠ OPREZ: Prije nego započnete s bilo kojim od postupaka u ovom dijelu, slijedite sigurnosne upute u dijelu Dell™ Priručnik s informacijama o proizvodu.

⚠ OPREZ: Kako biste izbjegli elektrostatsko pražnjenje, uzemljite se narukvicom za uzemljenje ili povremeno dotičite neobojenu metalnu površinu poput priključka sa stražnje strane računala.

Čip BIOS-a matične ploče sadrži servisnu oznaku, a koja je vidljiva i na oznaci s crtičnim kodom na dnu računala. Zamjenski komplet za matičnu ploču sadrži CD s uslužnim programom za prenošenje servisne oznake na zamjensku matičnu ploču.

1. Slijedite upute u odjeljku [Prije početka](#).
2. Uklonite sve instalirane uređaje u odjeljku za medije (vidi [Uređaji u odjeljku za medije](#)).
3. Uklonite sve postavljene kartice Smart ili prazne umetke za kartice Smart iz odgovarajućeg utora (vidi [Uklanjanje kartice Smart](#)).
4. Uklonite pokrov sa šarkama (vidi odjeljak [Pokrov sa šarkama](#)).
5. Uklonite tipkovnicu (vidi [Uklanjanje tipkovnice](#)).
6. Uklonite memorijske module (vidi [Memorija](#)).
7. Uklonite sve postavljene komunikacijske kartice (vidi [Komunikacijske kartice](#)).
8. Uklonite naslon za ruke (vidi [Naslon za ruke](#)).
9. Uklonite modem (vidi [Modem](#)).
10. Uklonite zvučnik (vidi [Zvučnik](#)).
11. Uklonite čitač PC kartice (vidi [Čitač PC kartice](#)).
12. Uklonite sklop za hlađenje procesora (vidi [Sklop za hlađenje procesora](#)).
13. Uklonite procesor (vidi [uklanjanje procesora](#)).
14. Odspojite kabel ventilatora iz sistemske ploče.
15. Isključite kabele pokraj WLAN kartice i priključak modema sa matične ploče.
16. Uklonite četiri vijka M 2,5 x 5 mm (označena srebrnim trokutima na matičnoj ploči).

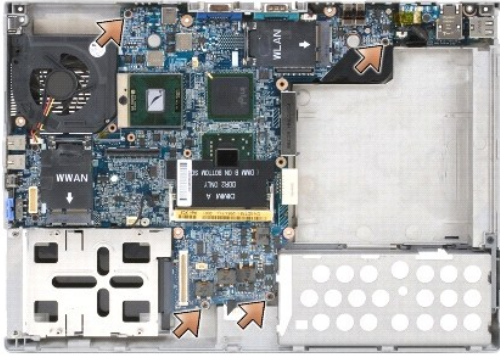

17. Uklonite šesterokutne vijke od 5 mm sa stražnje strane računala.



18. Matičnu ploču podignite iz njezinog postolja.

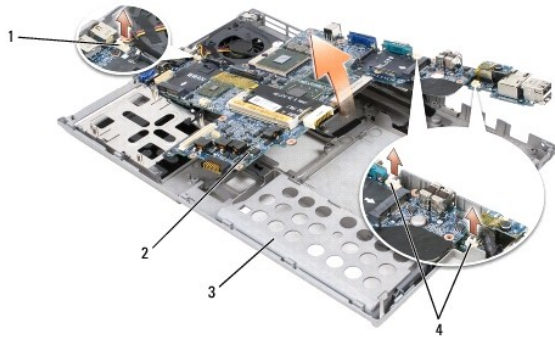

1	kabel ventilatora	2	ploča sustava	3	baza
4	priključci kabela za modem				

Postavljanje matične ploče

⚠ OPREZ: Prije nego započnete s bilo kojim od postupaka u ovom dijelu, slijedite sigurnosne upute u dijelu *Dell™ Priručnik s informacijama o proizvodu*.

⚠ OPREZ: Kako biste izbjegli elektrostatsko pražnjenje, uzemljite se narukvicom za uzemljenje ili povremeno dotičite neobojenu metalnu površinu poput priključka sa stražnje strane računala.

1. Sve korake iz dijela [Uklanjanje matične ploče](#) izvedite obrnutim redoslijedom.

👉 OBAVIJEST: Prilikom instaliranja matične ploče pazite na to jesu li kabeli ventilatora i antenski kabeli podalje od matične ploče prije nego je utisnete u postolje, jesu li audio priključci ispravno postavljeni i je li jezičac za prekidač za bežični rad ispravno smješten u držač na mehanizmu klizača. Postavite jezičac i mehanizam klizača u isključen položaj (najbliže zaslonu) kako biste osigurali ispravno poravnanje.

2. Ponovno postavite bateriju (vidi [Prije rastavljanja računala](#)).

3. Adapter za napajanje priključite u računalo i u utičnicu električne struje.

 **OBAVIJEST:** Prije uključivanja računala pritegnite sve vijke i provjerite nije li neki vijak ostao u računalu. U suprotnom možete oštetiti računalo.

4. Uključite računalo.

 **NAPOMENA:** Nakon zamjene matične ploče upotrijebite CD isporučen uz zamjensku matičnu ploču kako biste servisnu oznaku računala unijeli u BIOS.

5. CD isporučen uz novu matičnu ploču umetnite u odgovarajući pogon i ažurirajte BIOS (vidi [Ažuriranje BIOS-a](#)). Slijedite upute na zaslonu.

[Natrag na stranicu sadržaja](#)

Sklop za hlađenje procesora

Servisni priručnik za Dell Precision™ M2300

- [Uklanjanje sklopa za hlađenje procesora](#)
- [Zamjena sklopa za hlađenje procesora](#)

Uklanjanje sklopa za hlađenje procesora

⚠ OPREZ: Prije nego započnete s bilo kojim od postupaka u ovom dijelu, slijedite sigurnosne upute u dijelu Dell™ Priručnik s informacijama o proizvodu.

⚠ OPREZ: Kako biste izbjegli elektrostatsko pražnjenje, uzemljite se narukvicom za uzemljenje ili povremeno dotičite neobojenu metalnu površinu poput priključka sa stražnje strane računala.

1. Slijedite upute u odjeljku [Prije početka](#).
2. Uklonite sve instalirane uređaje u odjeljku za medije (vidi [Uređaji u odjeljku za medije](#)).
3. Uklonite pokrov sa šarkama (vidi odjeljak [Pokrov sa šarkama](#)).
4. Uklonite tipkovnicu (vidi [Uklanjanje tipkovnice](#)).
5. Uklonite naslon za ruke (vidi [Naslon za ruke](#)).

📌 NAPOMENA: Sklopovi za hlađenje računala možda se razlikuju po izgledu, ovisno o konfiguraciji računala. Ali, postupak uklanjanja jednak je za sve takve sklopove.

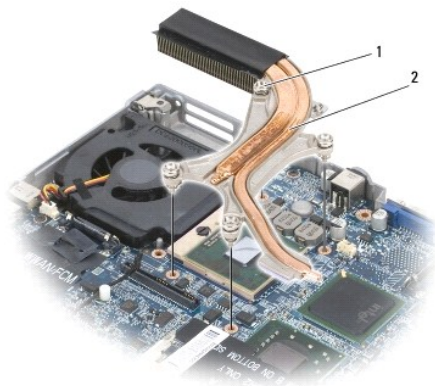

1	pričuvni vijci (4)	2	sklop za hlađenje procesora
---	--------------------	---	-----------------------------

6. Redom olabavite četiri pričvrtna vijka označena s "1" do "4" na sklopu.
7. Izvucite sklop iz računala.

Zamjena sklopa za hlađenje računala

⚠ OPREZ: Prije nego započnete s bilo kojim od postupaka u ovom dijelu, slijedite sigurnosne upute u dijelu Dell™ Priručnik s informacijama o proizvodu.

⚠ OPREZ: Kako biste izbjegli elektrostatsko pražnjenje, uzemljite se narukvicom za uzemljenje ili povremeno dotičite neobojenu metalnu površinu poput priključka sa stražnje strane računala.

 **NAPOMENA:** Originalni jastučić može se ponovo iskoristiti ako se originalni procesor i hladnjak ponovno zajedno postave. Ako mijenjate procesor ili hladnjak, upotrijebite isporučeni komplet kako biste osigurali ispravnu toplinsku provodljivost.

 **NAPOMENA:** Ovaj postupak pretpostavlja kako ste već uklonili sklop za hlađenje procesora i kako ste spremni zamijeniti ga.

1. Skinite podlogu s jastučića za hlađenje i prilijepite jastučić na dio sklopa za hlađenje koji pokriva procesor.

 **OBAVIJEST:** Pazite na to da se svi jastučići podjednako zalijepe i na sklop za hlađenje računala i na odgovarajuće čipove.

2. Sklop postavite na matičnu ploču.

3. Redom pritegnite sva četiri vijka označena s "1" do "4" na sklopu za hlađenje.

4. Vratite naslon za ruke (vidi [Naslon za ruke](#)).

 **NAPOMENA:** Po potrebi osigurajte ponovno priključivanje baterije (vidi [Baterija u obliku novčića](#)) prije vraćanja tipkovnice.

5. Vratite tipkovnicu (vidi [Zamjena tipkovnice](#)).

6. Vratite pokrov sa šarkama (vidi [Pokrov sa šarkama](#)).

7. Vratite uređaj u odjeljku za medije (vidi [Uređaji u odjeljku za medije](#)).

8. Vratite bateriju.

[Natrag na stranicu sadržaja](#)

[Natrag na stranicu sadržaja](#)

Dell Precision™ M2300 Service Manual



NAPOMENA: NAPOMENA ukazuje na važne informacije koje vam pomažu da koristite svoje računalo na bolji način.



OBAVIJESTI: OBAVIJESTI ukazuju ili na potencijalna oštećenja hardvera ili na gubitak podataka te vam objašnjavaju kako izbjeći problem.



OPREZ: OPREZ označava moguću opasnost od kvarova, fizičkih ozljeda ili smrtnih slučajeva.

Informacije u ovom dokumentu podložne su promjeni bez prethodne najave.
© 2007 Dell Inc. Sva prava pridržana.

Bilo kakva reprodukcija bez pisane dozvole tvrtke Dell Inc. strogo je zabranjena.

Trgovački znakovi koji se koriste u ovom tekstu: *Dell*, *DELL* logotip i *Dell Precision* zaštitni su znaci tvrtke Dell Inc.; *Microsoft*, *Windows* i *Windows Vista* zaštitni su znaci ili registrirani zaštitni znaci tvrtke Microsoft Corporation; Bluetooth je registrirani zaštitni znak u vlasništvu Bluetooth SIG, Inc. i izdaje ga tvrtka Dell prema ugovoru o licenci.

U dokumentu se možda koriste i drugi trgovački znakovi i zaštićeni nazivi koji označavaju ili entitete koji su vlasnici tih znakova ili njihove proizvode. Dell Inc. odriče se bilo kakvih vlasničkih interesa za navedene trgovačke znakove i zaštićene nazive, osim vlastitih.

[Natrag na stranicu sadržaja](#)